

Caractéristiques

- Lignes visuelles étroites de 2 po (50,8)
- Construction tubulaire assemblée à l'aide d'attaches résistant au cisaillement
- Système d'unités de cadre avec meneaux en deux sections pour bandes horizontales de fenêtres
- Cadres à isolation améliorée
- Meneaux offerts en plusieurs dimensions afin de satisfaire les paramètres de design
- Options de panneaux de remplissage standards de 1/4 po (6,4) et 1 po (25,4) ; autres panneaux de remplissage offerts Option deux couleurs
- Option deux couleurs
- Option de finis anodisés Permanodic®
- Offert dans un choix de finis peints standards et hors série

Caractéristiques en option

- Couvercles à profil profond disponibles
- Meneaux lourds et profil profond

Pour l'application de produits spécifiques,
consulter votre représentant Kawneer.

Architectes – La plupart des profilés et des types de fenêtres présentés dans ce manuel sont des produits standard pour Kawneer. Ces concepts ont été développés et modifiés afin de vous permettre de donner libre cours à votre créativité. Quelques détails divers ne sont pas standard et sont destinés à démontrer de quelle façon le système peut être modifié pour plus de souplesse de design. Pour obtenir de l'assistance sur l'application de ces produits, veuillez contacter votre représentant Kawneer.

VUE SCHÉMATIQUE	4
DÉTAILS D'ÉLÉVATION SANS PLATEAU ARRIÈRE	5
DÉTAILS D'ÉLÉVATION AVEC PLATEAU ARRIÈRE	6
DÉTAILS DES ENTRÉES	7
DÉTAILS DES COINS	8
ÉLÉVATION ET DÉTAILS DES MUR 1602	9
COMPOSANTES	10
GRAPHIQUES DES LIMITES DE CHARGE DUE À LA POUSSÉE DU VENT ET DE CHARGE PERMANENTE	11 à 17
GRAPHIQUES DE RENDEMENT THERMIQUE	18 à 21

La conversion des unités de mesure en unités métriques (SI) est présentée tout au long de ces détails comme référence. Les nombres indiqués entre parenthèses () sont des millimètres à moins d'indication contraire.

Vous trouverez à l'intérieur de ces détails les unités métriques (SI) suivantes :

- m – mètre
- cm – centimètre
- mm – millimètre
- s – seconde
- Pa – pascal
- MPa – mégapascal

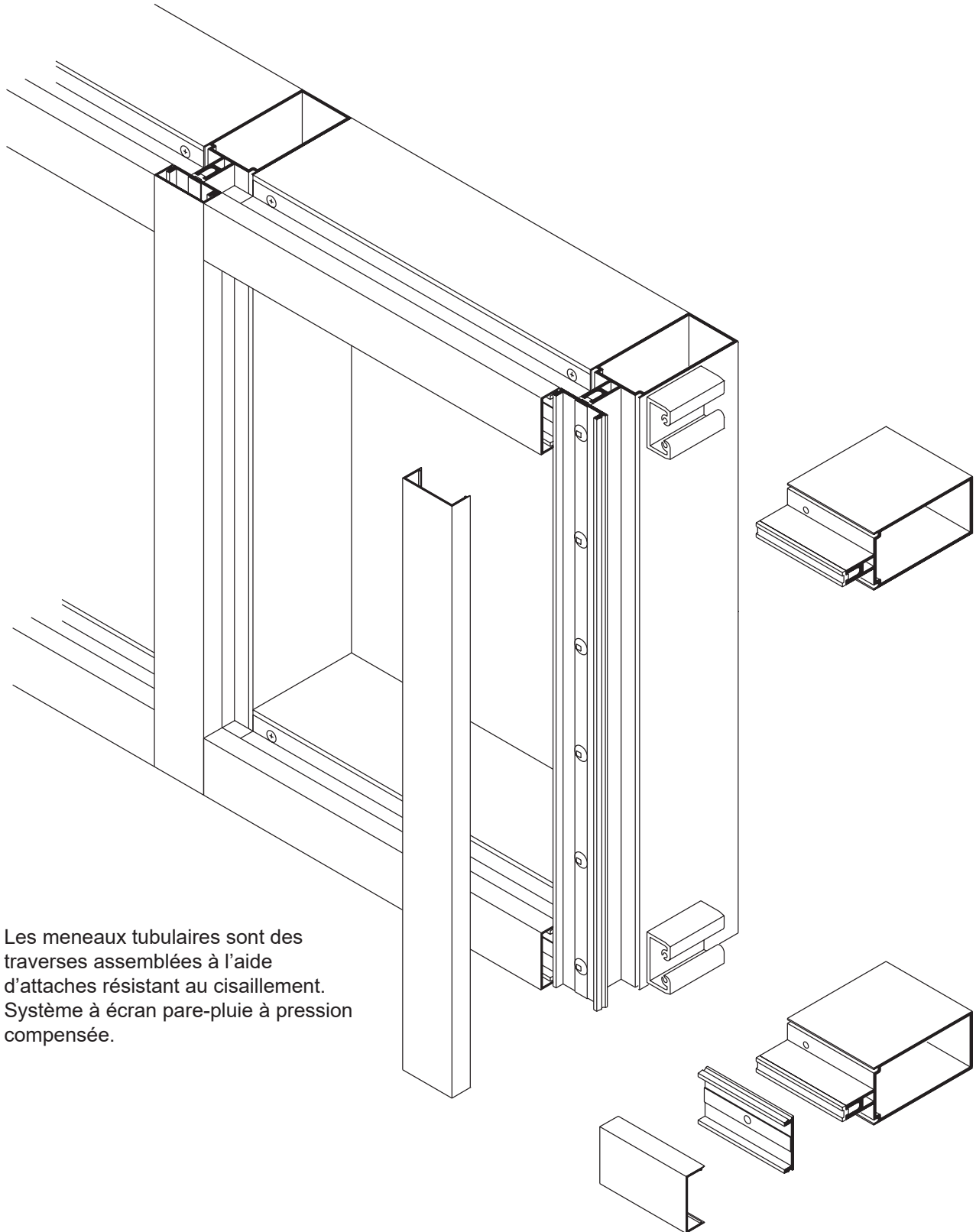

Les meneaux tubulaires sont des traverses assemblées à l'aide d'attaches résistant au cisaillement. Système à écran pare-pluie à pression compensée.

Les lois et les codes du bâtiment régissant la conception et l'utilisation de produits Kawneer, tels que les produits d'entrée, de fenêtres et de murs rideaux vitrés varient grandement. Kawneer ne contrôle pas la sélection des configurations de produits, du choix de quincaillerie ou du verre, et décline toute responsabilité en la matière.

Kawneer se réserve le droit de modifier les configurations sans préavis lorsque jugé nécessaire pour améliorer le produit.

© 2011, Kawneer Company, Inc.

Pour de l'information supplémentaire et les détails de CAO, consultez le site www.kawneer.com.

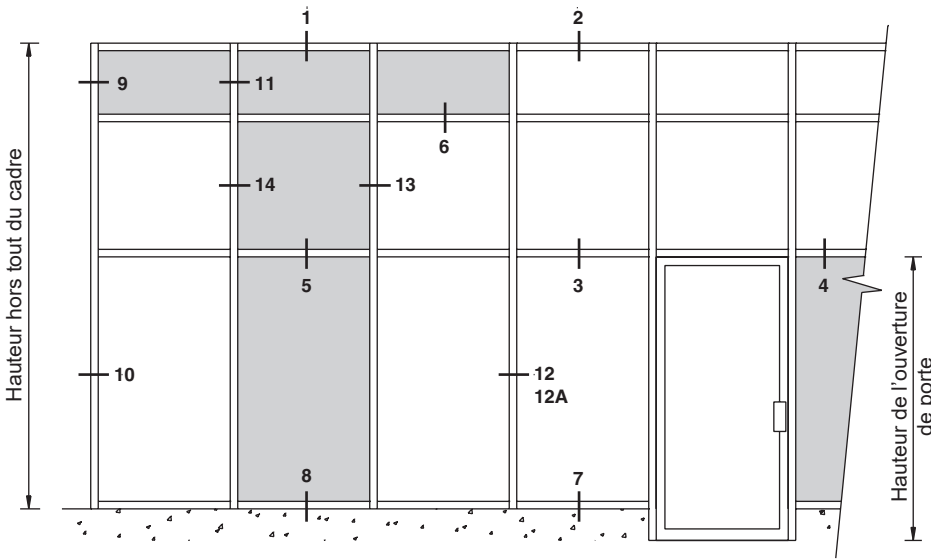

LES ÉLEVATIONS SONT ASSORTIES AUX DÉTAILS AU MOYEN DE NUMÉROS.

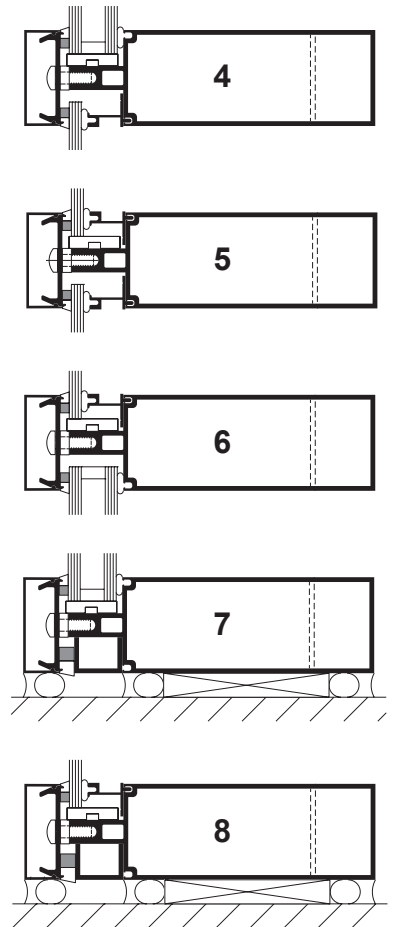
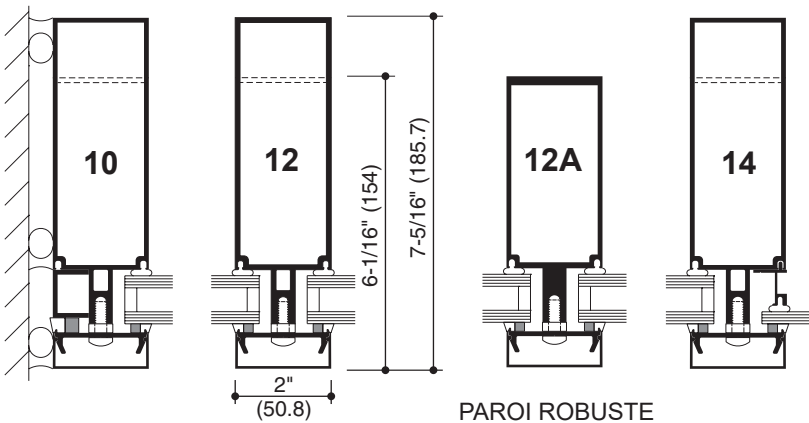
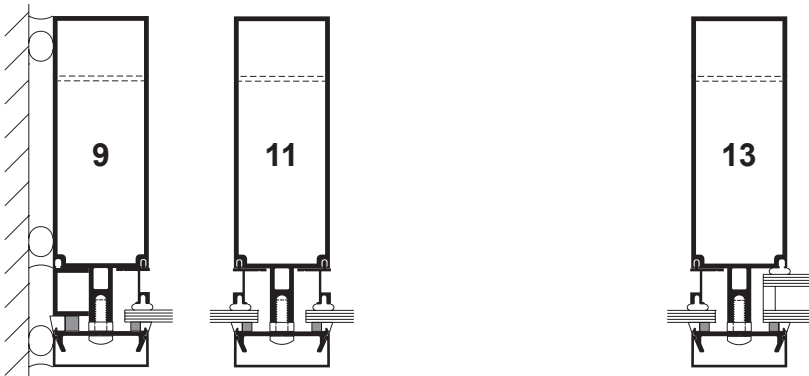
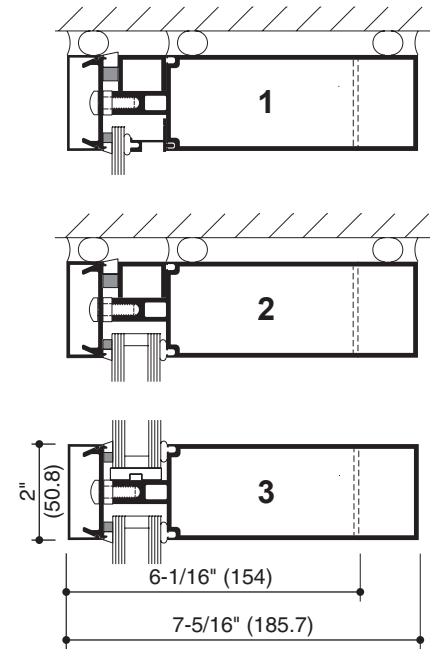

Les lois et les codes du bâtiment régissant la conception et l'utilisation de produits Kawneer, tels que les produits d'entrée, de fenêtres et de murs rideaux vitrés varient grandement. Kawneer ne contrôle pas la sélection des configurations de produits, du choix de quincaillerie ou du verre, et décline toute responsabilité en la matière.

Kawneer se réserve le droit de modifier les configurations sans préavis lorsque jugé nécessaire pour améliorer le produit.
© 2011, Kawneer Company, Inc.

Pour de l'information supplémentaire et les détails de CAO, consultez le site www.kawneer.com.

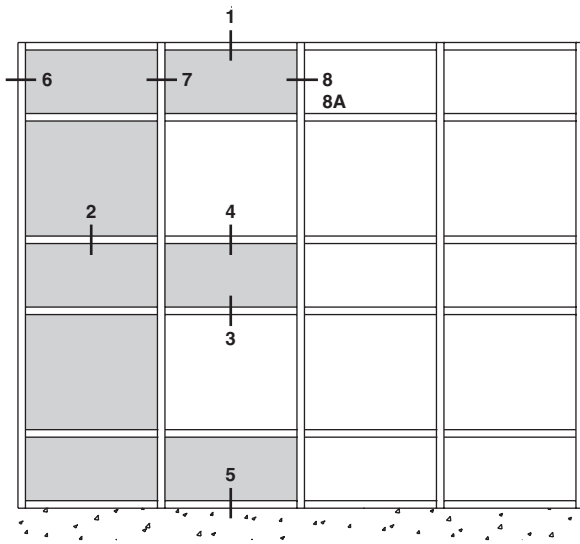

LES ÉLÉVATIONS SONT ASSORTIES
AUX DÉTAILS AU MOYEN DE NUMÉROS.

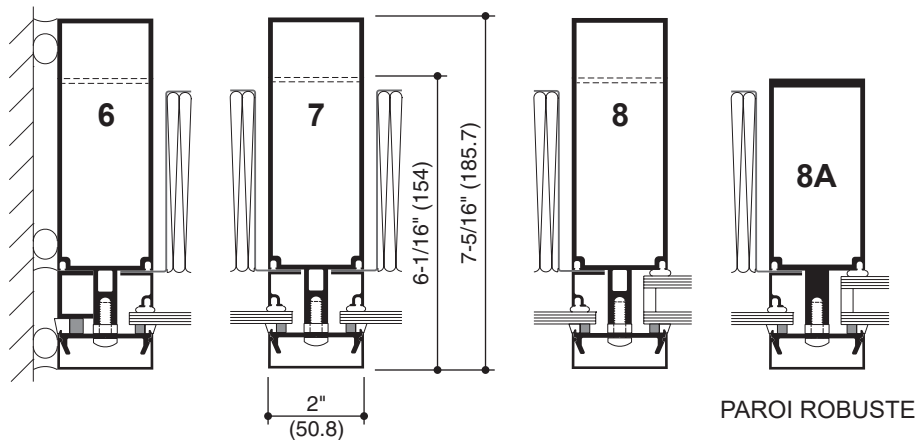

PAROI ROBUSTE

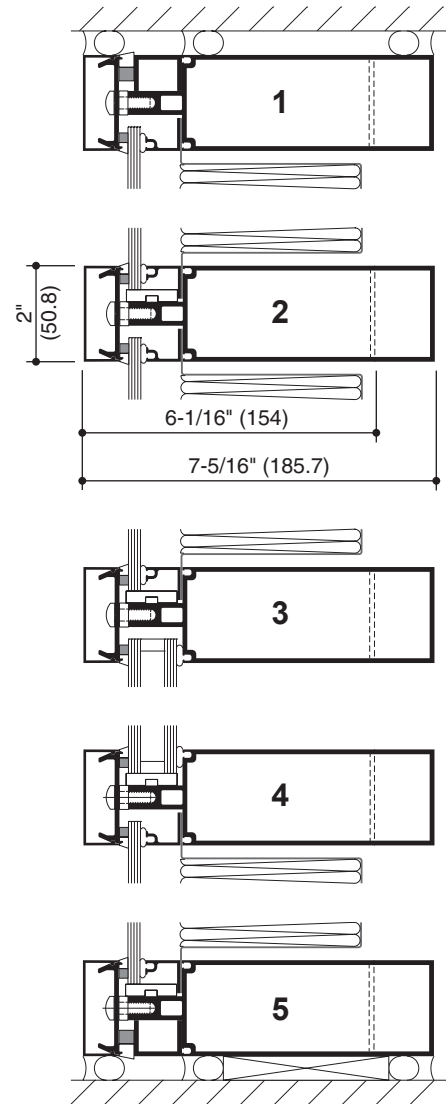

Les lois et les codes du bâtiment régissant la conception et l'utilisation de produits Kawneer, tels que les produits d'entrée, de fenêtres et de murs rideaux vitrés varient grandement. Kawneer ne contrôle pas la sélection des configurations de produits, du choix de quincaillerie ou du verre, et décline toute responsabilité en la matière.

Kawneer se réserve le droit de modifier les configurations sans préavis lorsque jugé nécessaire pour améliorer le produit.

© 2011, Kawneer Company, Inc.

Pour de l'information supplémentaire et les détails de CAO, consultez le site www.kawneer.com.

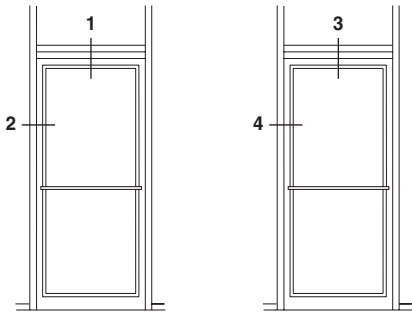

À CHARNIÈRES OU À PIVOTS DÉCENTRÉS **À SUSPENSION CENTRALE**
LES ÉLÉVATIONS SONT ASSORTIES AUX DÉTAILS AU MOYEN DE NUMÉROS.

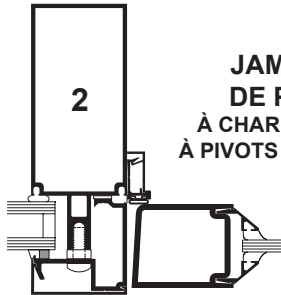

JAMBAGE DE PORTE À CHARNIÈRES OU À PIVOTS DÉCENTRÉS

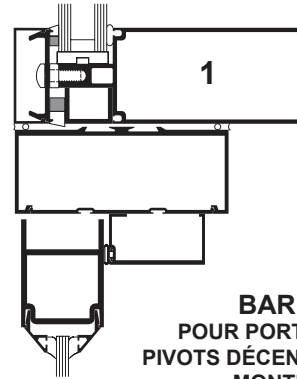

BARRE D'IMPOSTE POUR PORTE À CHARNIÈRES OU À PIVOTS DÉCENTRÉS AVEC FERME-PORTE MONTÉ EN SURFACE OU FERME-PORTE AU PLANCHER

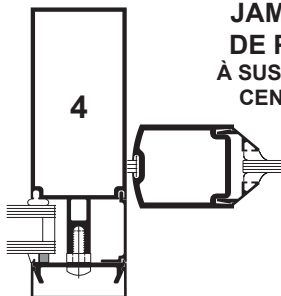

JAMBAGE DE PORTE À SUSPENSION CENTRALE

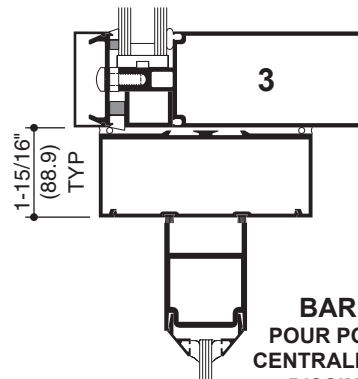

BARRE D'IMPOSTE POUR PORTE À SUSPENSION CENTRALE AVEC FERME-PORTE DISSIMULÉ À LA TÊTE OU FERME-PORTE AU PLANCHER

Les lois et les codes du bâtiment régissant la conception et l'utilisation de produits Kawneer, tels que les produits d'entrée, de fenêtres et de murs rideaux vitrés varient grandement. Kawneer ne contrôle pas la sélection des configurations de produits, du choix de quincaillerie ou du verre, et décline toute responsabilité en la matière.

Kawneer se réserve le droit de modifier les configurations sans préavis lorsque jugé nécessaire pour améliorer le produit.
 © 2011, Kawneer Company, Inc.

Pour de l'information supplémentaire et les détails de CAO, consultez le site www.kawneer.com.

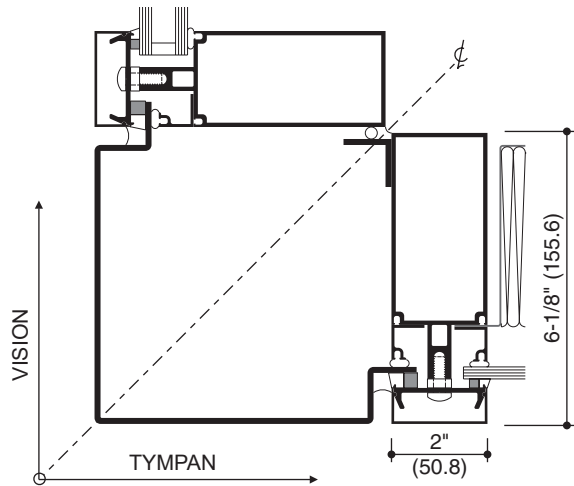

COIN EXTÉRIEUR DE 90°

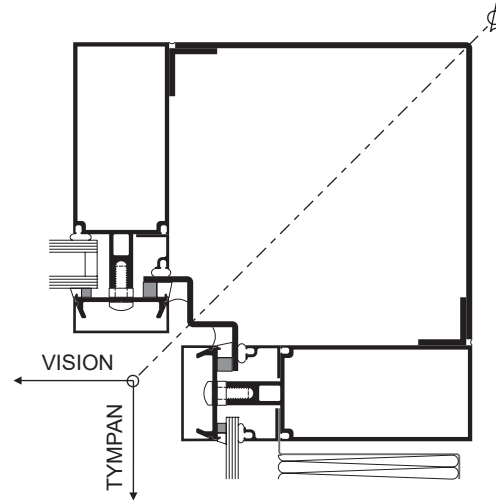

COIN INTÉRIEUR DE 90°

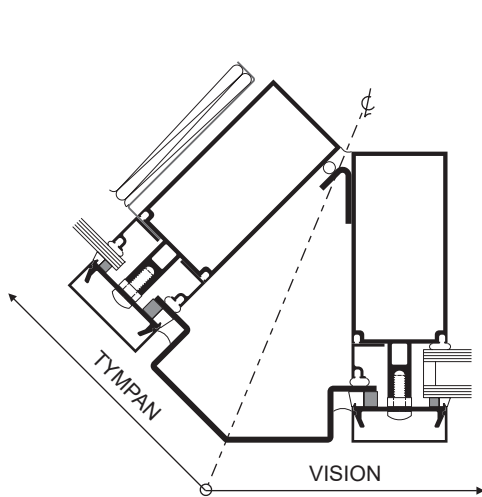

COIN EXTÉRIEUR DE 135°

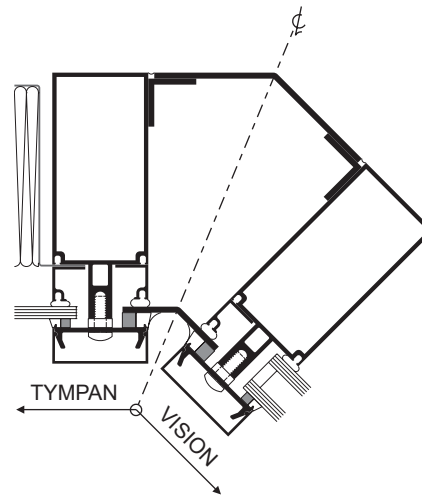

COIN INTÉRIEUR DE 135°

Les lois et les codes du bâtiment régissant la conception et l'utilisation de produits Kawneer, tels que les produits d'entrée, de fenêtres et de murs rideaux vitrés varient grandement. Kawneer ne contrôle pas la sélection des configurations de produits, du choix de quincaillerie ou du verre, et décline toute responsabilité en la matière.

Kawneer se réserve le droit de modifier les configurations sans préavis lorsque jugé nécessaire pour améliorer le produit.

© 2011, Kawneer Company, Inc.

Pour de l'information supplémentaire et les détails de CAO, consultez le site www.kawneer.com.

TYPE A

BANDE DE FENÊTRES HORIZONTALES

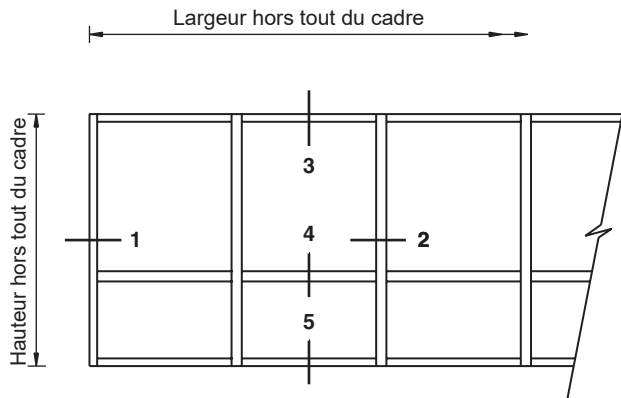

LES ÉLÉVATIONS SONT ASSORTIES AUX DÉTAILS AU MOYEN DE NUMÉROS.

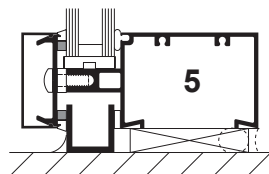
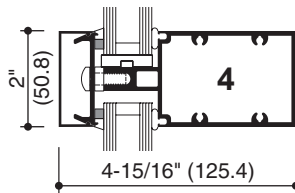
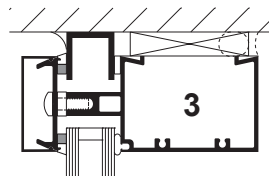
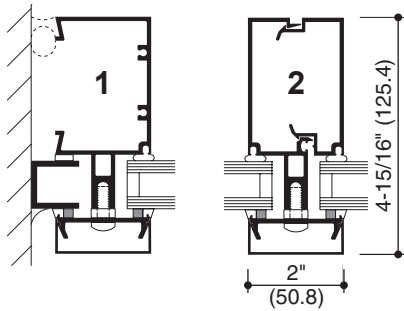

TYPE B

FENÊTRES SIMPLES

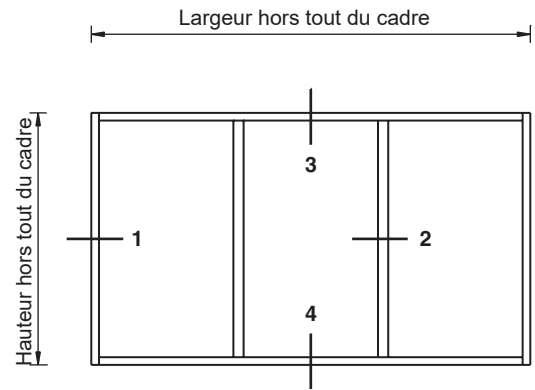

LES ÉLÉVATIONS SONT ASSORTIES AUX DÉTAILS AU MOYEN DE NUMÉROS.

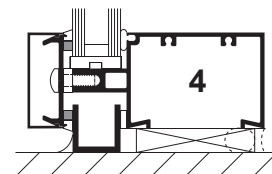
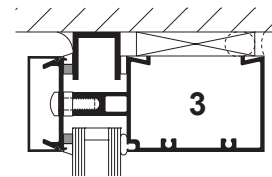
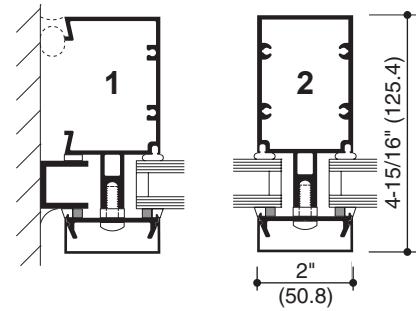

REMARQUE: LA FENÊTRE DE LA SÉRIE 1602 PEUT AUSSI ÊTRE FABRIQUÉE EN PIÈCES DÉTACHÉES.

Les lois et les codes du bâtiment régissant la conception et l'utilisation de produits Kawneer, tels que les produits d'entrée, de fenêtres et de murs rideaux vitrés varient grandement. Kawneer ne contrôle pas la sélection des configurations de produits, du choix de quincaillerie ou du verre, et décline toute responsabilité en la matière.

Kawneer se réserve le droit de modifier les configurations sans préavis lorsque jugé nécessaire pour améliorer le produit.

© 2011, Kawneer Company, Inc.

Pour de l'information supplémentaire et les détails de CAO, consultez le site www.kawneer.com.

MENEUX POUR SYSTÈME DE MURS (ÉLÉMENTS VERTICAUX ET HORIZONTAUX)

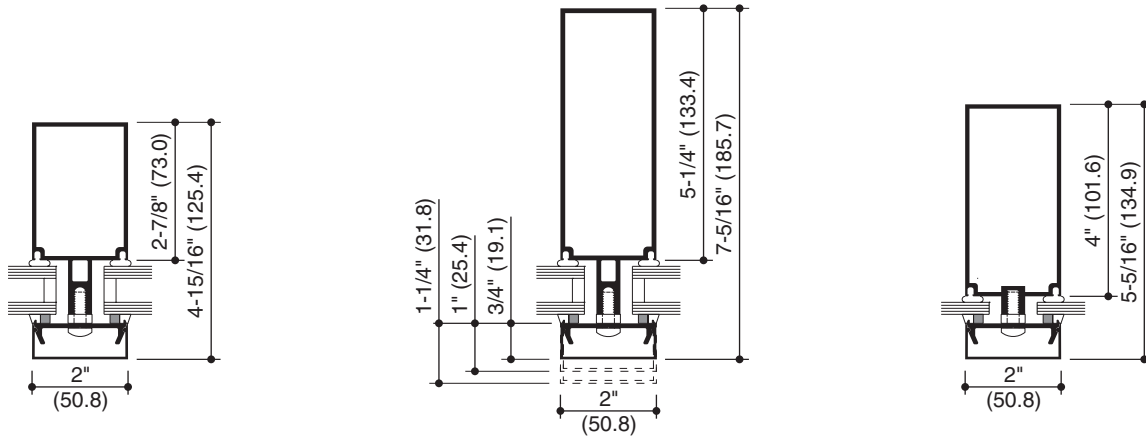

COUVERCLES EN OPTION

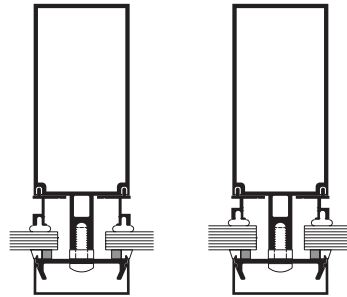

SANS ADAPTATEURS DE PLATEAU ARRIÈRE

Les lois et les codes du bâtiment régissant la conception et l'utilisation de produits Kawneer, tels que les produits d'entrée, de fenêtres et de murs rideaux vitrés varient grandement. Kawneer ne contrôle pas la sélection des configurations de produits, du choix de quincaillerie ou du verre, et décline toute responsabilité en la matière.

Kawneer se réserve le droit de modifier les configurations sans préavis lorsque jugé nécessaire pour améliorer le produit.

© 2011, Kawneer Company, Inc.

GRAPHIQUES DES LIMITES DE CHARGE DUE À LA POUSSÉE DU VENT

Les meneaux sont conçus pour offrir des limites de flexion conformes à la norme AAMA TIR-A11 de L/175 jusqu'à 13 pi 6 po et de L/240 + 1/4 po au-dessus de 13 pi 6 po. Ces courbes concernent les meneaux AVEC TRAVERSES et sont basées sur des calculs techniques de la tension et de la flexion. La tension due au vent permise est de 15 152 lb/po² (104 MPa) pour l'ALUMINIUM et 30 000 lb/po² (207 MPa) pour l'ACIER. Dans tous les cas, les courbes correspondent aux valeurs limites. Les graphiques des limites de charge due à la poussée du vent qui figurent ici sont basés sur la charge due à la poussée du vent nominale utilisée dans la conception relative à la contrainte admissible. Le résultat de la conversion en charge nominale incorporant facteurs de résistance et de charge (LRFD) est fourni. Pour convertir les charges dues à la poussée du vent finales à des charges nominales, multipliez les charges finales par un facteur de 0,6, conformément au ASCE/SEI 7. L'augmentation de 4/3 de contrainte admissible n'a pas été utilisée pour créer ces courbes. Pour les situations spéciales non décrites par ces courbes, communiquez avec votre représentant Kawneer afin d'obtenir plus d'information.

GRAPHIQUES DES LIMITES DE CHARGE PERMANENTE

Les limites de charge permanente ou horizontale sont basées sur une flexion maximale admissible de 1/8 po (3,2) au centre d'un élément horizontal intermédiaire. Les graphiques qui suivent ont été calculés en fonction de verre isolé de 1 po (25,4) d'épaisseur, ou de verre de 1/4 po (6,4) d'épaisseur, sur deux blocs d'appui placés aux points d'appui tel qu'illustré.

TRAVÉE SIMPLE

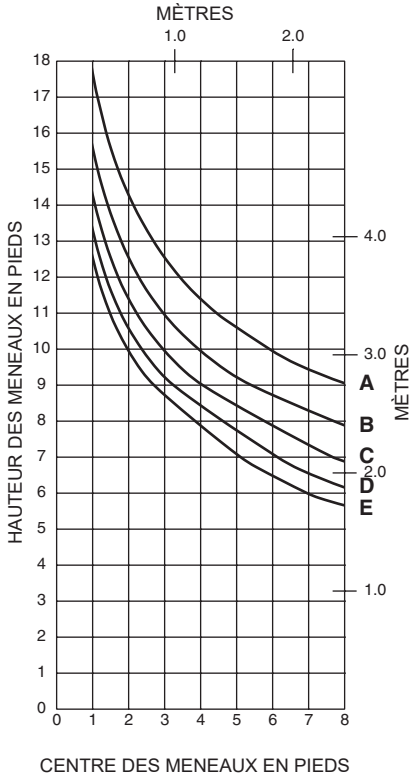

	Charge nominale de contrainte admissible	Charge nominale incorporant facteurs de résistance et de charge
A =	20 lb/pi ² (960)	33 lb/pi ² (1580)
B =	30 lb/pi ² (1440)	50 lb/pi ² (2400)
C =	40 lb/pi ² (1920)	67 lb/pi ² (3200)
D =	50 lb/pi ² (2400)	83 lb/pi ² (4000)
E =	60 lb/pi ² (2880)	100 lb/pi ² (4790)

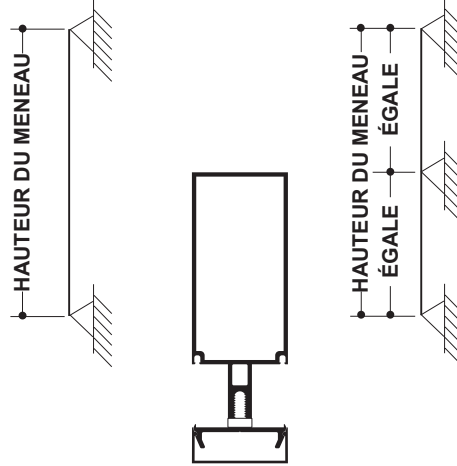

I = 3,883 (161,62 x 10⁴)
S = 1,488 (24,38 x 10³)

TRAVÉE JUMELÉE

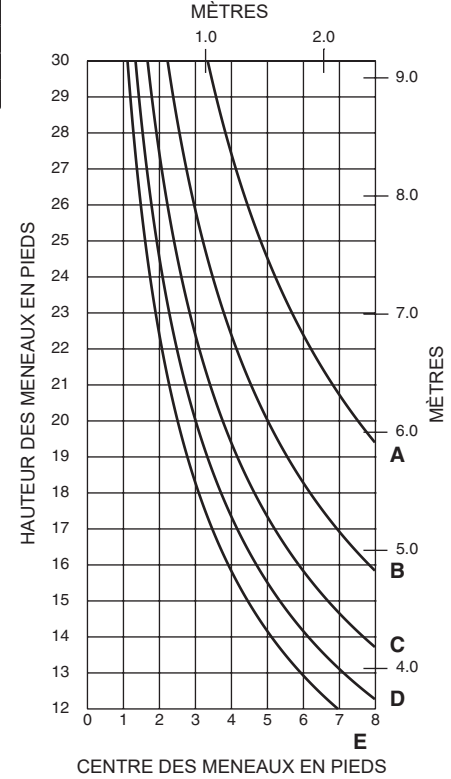

TRAVÉE SIMPLE

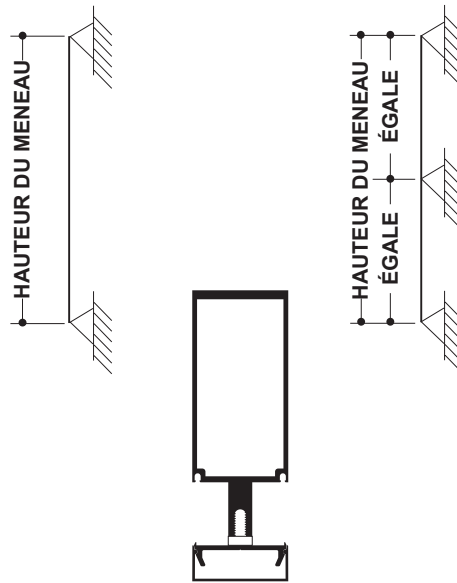
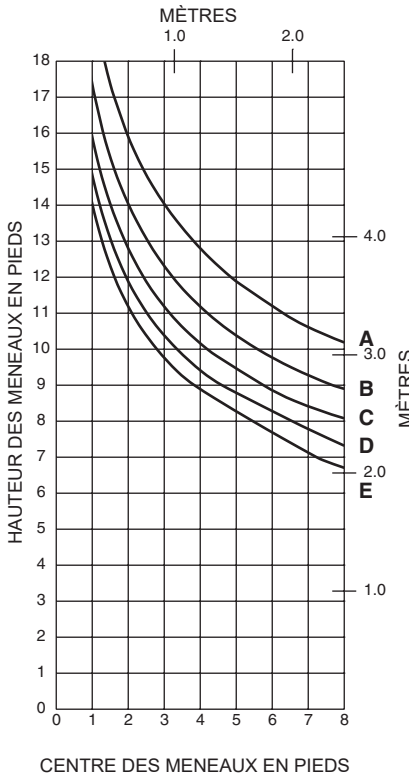

I = 5,507 (229,22 x 10⁴)
S = 2,105 (34,49 x 10³)

TRAVÉE JUMELÉE

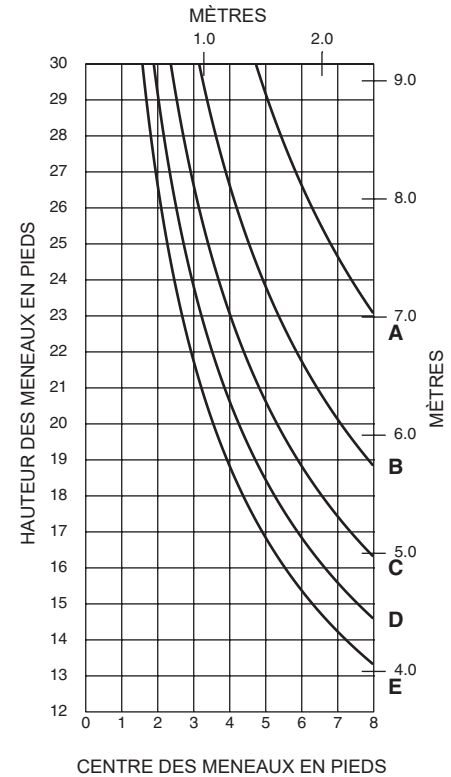

Les lois et les codes du bâtiment régissant la conception et l'utilisation de produits Kawneer, tels que les produits d'entrée, de fenêtres et de murs rideaux vitrés varient grandement. Kawneer ne contrôle pas la sélection des configurations de produits, du choix de quincaillerie ou du verre, et décline toute responsabilité en la matière.

Kawneer se réserve le droit de modifier les configurations sans préavis lorsque jugé nécessaire pour améliorer le produit.
© 2011, Kawneer Company, Inc.

Les lois et les codes du bâtiment régissant la conception et l'utilisation de produits Kawneer, tels que les produits d'entrée, de fenêtres et de murs rideaux vitrés varient grandement. Kawneer ne contrôle pas la sélection des configurations de produits, du choix de quincaillerie ou du verre, et décline toute responsabilité en la matière.

Kawneer se réserve le droit de modifier les configurations sans préavis lorsque jugé nécessaire pour améliorer le produit.
© 2011, Kawneer Company, Inc.

	Charge nominale de contrainte admissible	Charge nominale incorporant facteurs de résistance et de charge
A =	20 lb/pi ² (960)	33 lb/pi ² (1580)
B =	30 lb/pi ² (1440)	50 lb/pi ² (2400)
C =	40 lb/pi ² (1920)	67 lb/pi ² (3200)
D =	50 lb/pi ² (2400)	83 lb/pi ² (4000)
E =	60 lb/pi ² (2880)	100 lb/pi ² (4790)

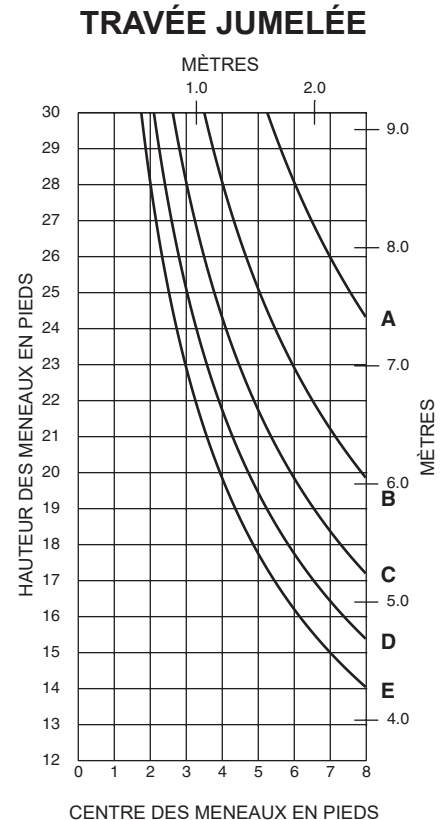
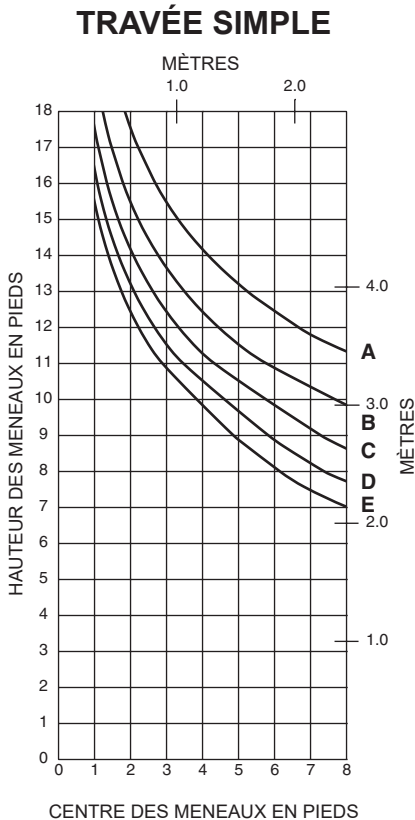
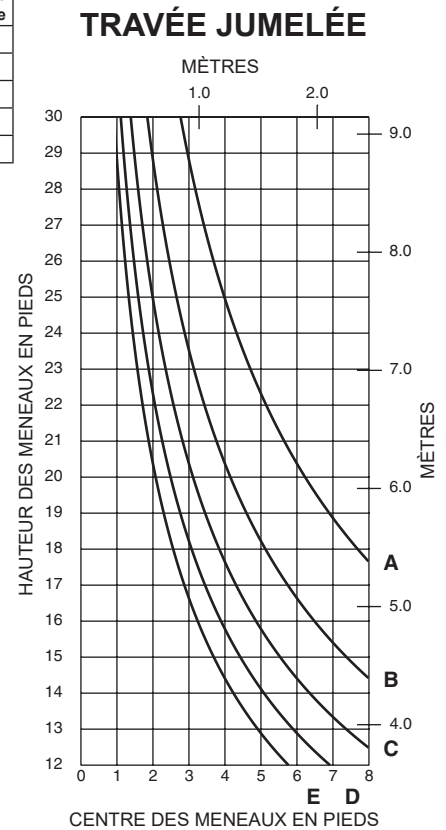
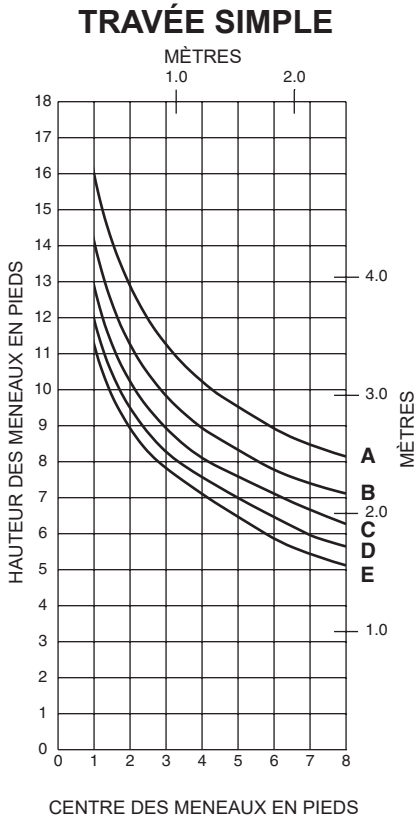

TRAVÉE SIMPLE

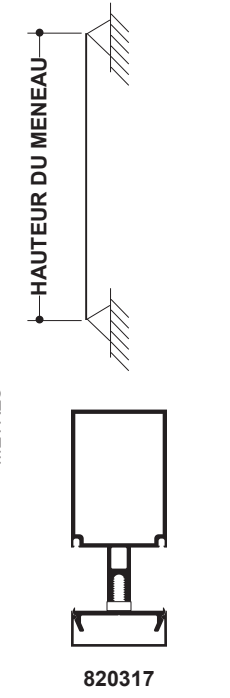
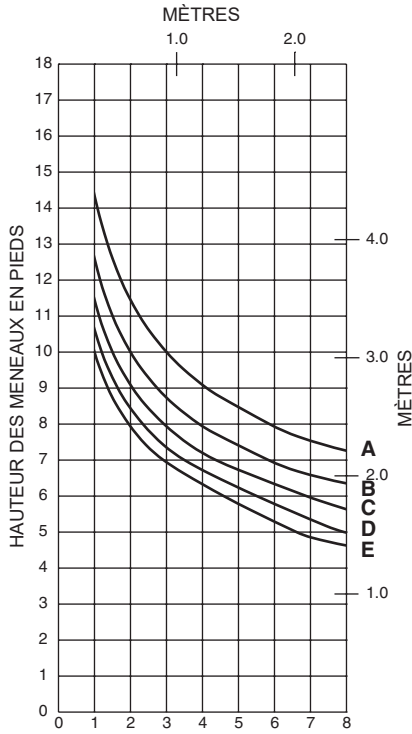

$I = 1,970 (82,00 \times 10^4)$
 $S = 0,982 (16,09 \times 10^3)$

TRAVÉE SIMPLE

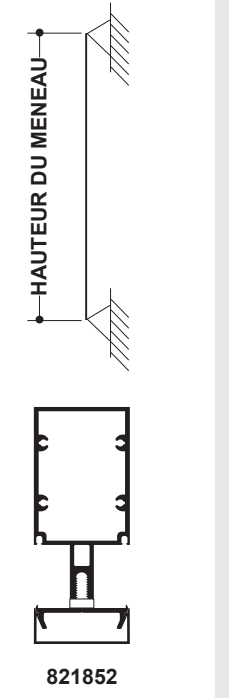
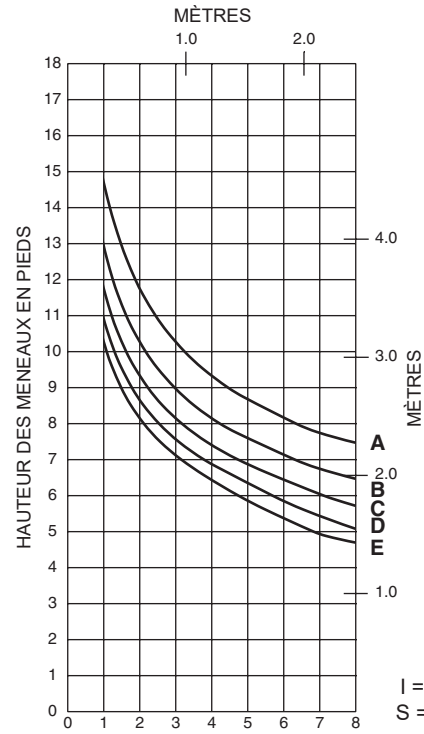

$I = 2,131 (88,70 \times 10^4)$
 $S = 1,014 (16,61 \times 10^3)$

TRAVÉE SIMPLE

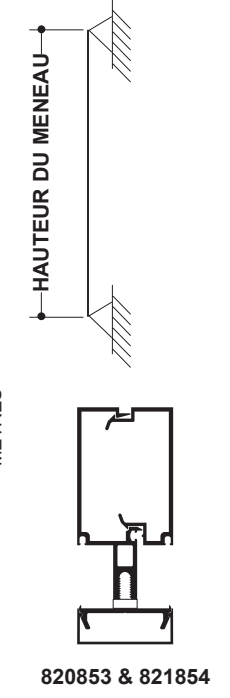
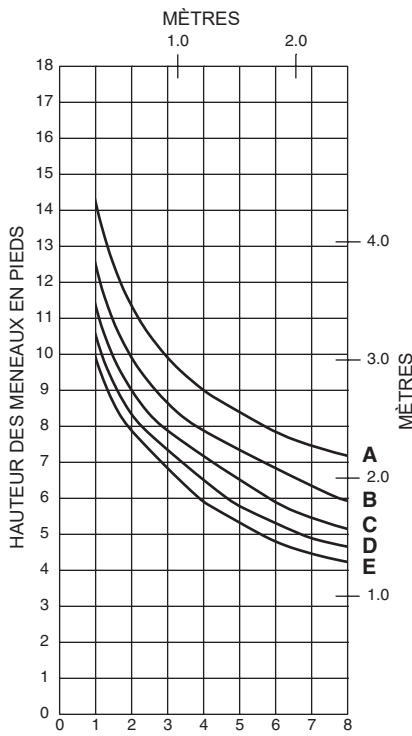

$I = 1,916 (79,75 \times 10^4)$
 $S = 0,830 (13,60 \times 10^3)$

	Charge nominale de contrainte admissible	Charge nominale incorporant facteurs de résistance et de charge
A =	20 lb/pi² (960)	33 lb/pi² (1580)
B =	30 lb/pi² (1440)	50 lb/pi² (2400)
C =	40 lb/pi² (1920)	67 lb/pi² (3200)
D =	50 lb/pi² (2400)	83 lb/pi² (4000)
E =	60 lb/pi² (2880)	100 lb/pi² (4790)

Les lois et les codes du bâtiment régissant la conception et l'utilisation de produits Kawneer, tels que les produits d'entrée, de fenêtres et de murs rideaux vitrés varient grandement. Kawneer ne contrôle pas la sélection des configurations de produits, du choix de quincaillerie ou du verre, et décline toute responsabilité en la matière.

Kawneer se réserve le droit de modifier les configurations sans préavis lorsque jugé nécessaire pour améliorer le produit.
 © 2011, Kawneer Company, Inc.

A - POINTS D'APPUI 1/8 PO
 B - POINTS D'APPUI 1/4 PO

PANNEAU DE REMPLISSAGE DE 1/4 PO

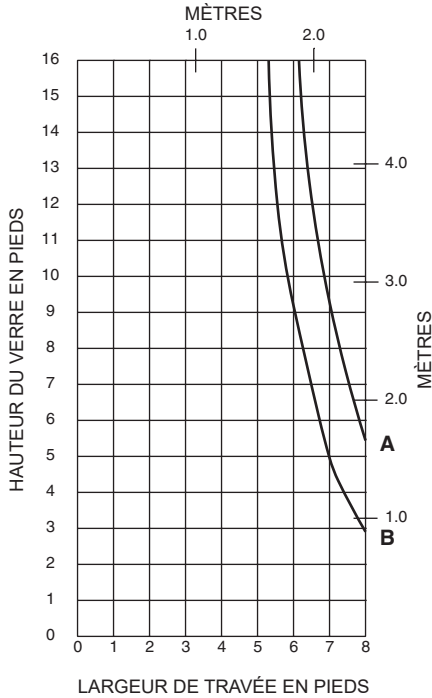

PANNEAU DE REMPLISSAGE DE 1 PO

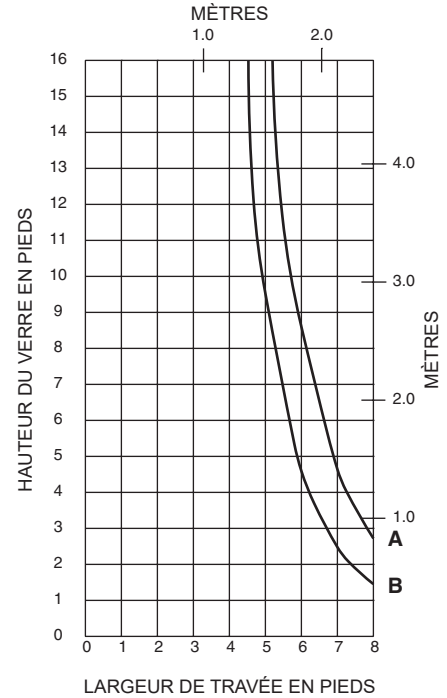

PANNEAU DE REMPLISSAGE DE 1/4 PO

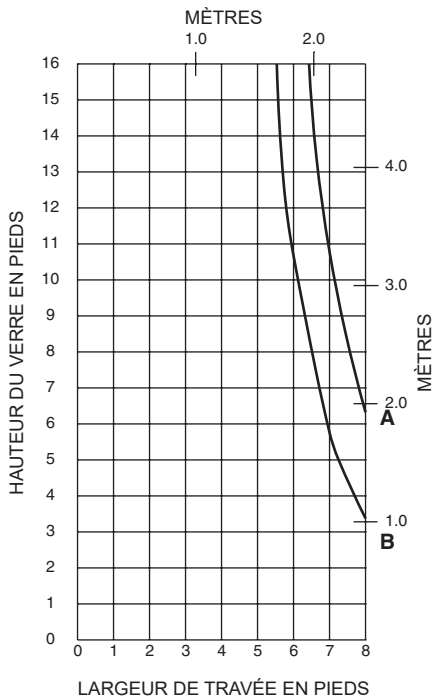

PANNEAU DE REMPLISSAGE DE 1 PO

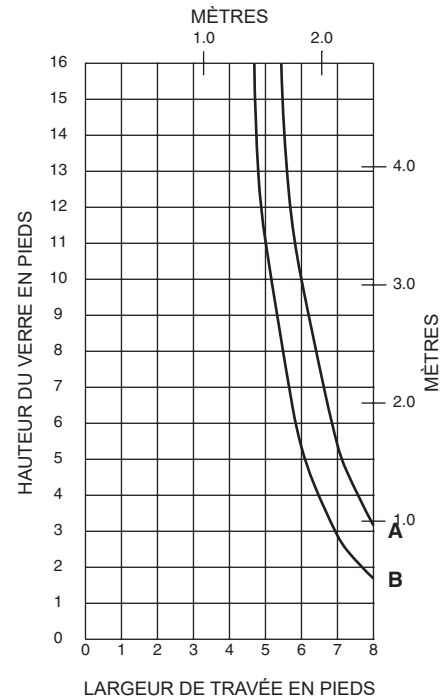

Les lois et les codes du bâtiment régissant la conception et l'utilisation de produits Kawneer, tels que les produits d'entrée, de fenêtres et de murs rideaux vitrés varient grandement. Kawneer ne contrôle pas la sélection des configurations de produits, du choix de quincaillerie ou du verre, et décline toute responsabilité en la matière.

Kawneer se réserve le droit de modifier les configurations sans préavis lorsque jugé nécessaire pour améliorer le produit.
 © 2011, Kawneer Company, Inc.

A - POINTS D'APPUI 1/8 PO
 B - POINTS D'APPUI 1/4 PO

PANNEAU DE REMPLISSAGE DE 1/4 PO

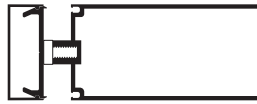
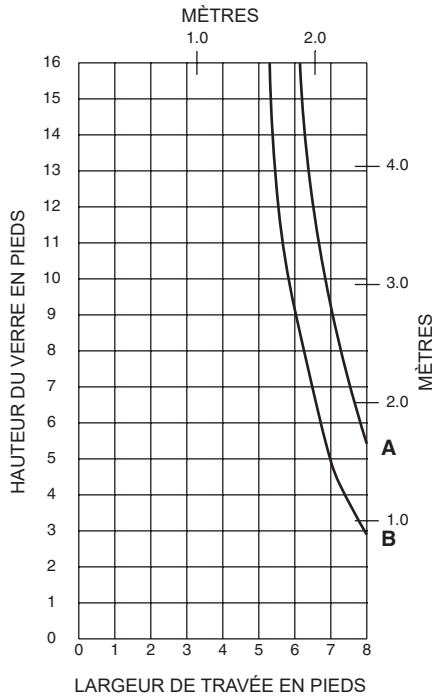

820303

I = 0,763 (31,76 x 10⁴)
 S = 0,763 (12,50 x 10³)

PANNEAU DE REMPLISSAGE DE 1/4 PO

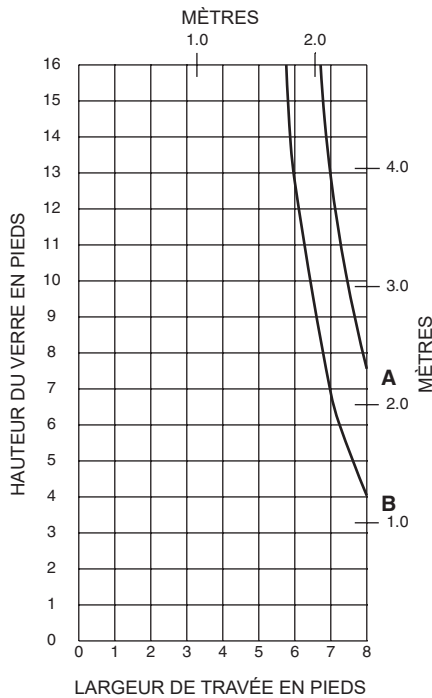

820316

I = 1,064 (44,29 x 10⁴)
 S = 1,064 (17,44 x 10³)

PANNEAU DE REMPLISSAGE DE 1 PO

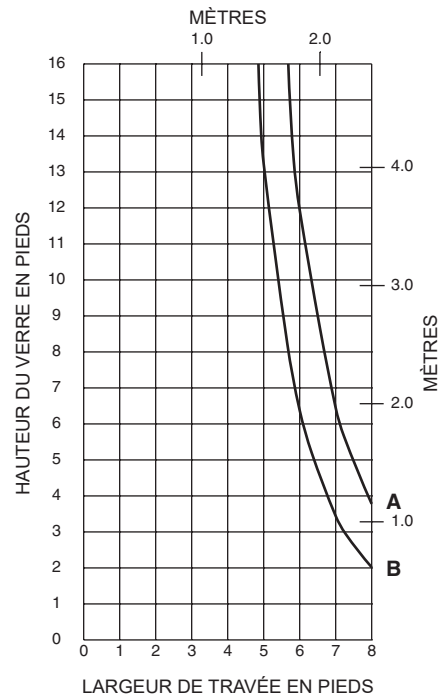

Les lois et les codes du bâtiment régissant la conception et l'utilisation de produits Kawneer, tels que les produits d'entrée, de fenêtres et de murs rideaux vitrés varient grandement. Kawneer ne contrôle pas la sélection des configurations de produits, du choix de quincaillerie ou du verre, et décline toute responsabilité en la matière.

Kawneer se réserve le droit de modifier les configurations sans préavis lorsque jugé nécessaire pour améliorer le produit.
 © 2011, Kawneer Company, Inc.

A - POINTS D'APPUI 1/8 PO
 B - POINTS D'APPUI 1/4 PO

PANNEAU DE REMPLISSAGE DE 1/4 PO

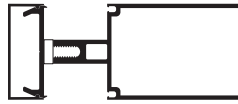
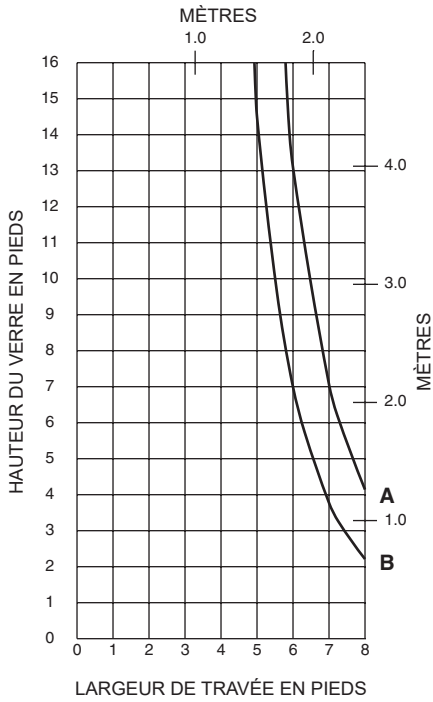

820317

$I = 0,583 (24,27 \times 10^4)$
 $S = 0,583 (9,55 \times 10^3)$

PANNEAU DE REMPLISSAGE DE 1 PO

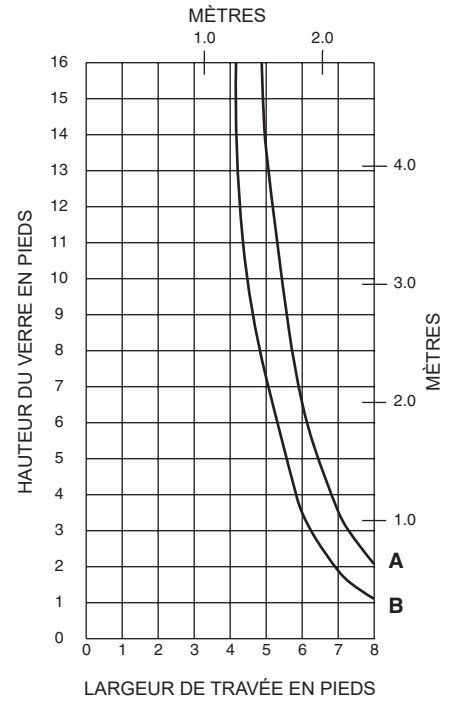

PANNEAU DE REMPLISSAGE DE 1/4 PO

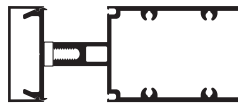
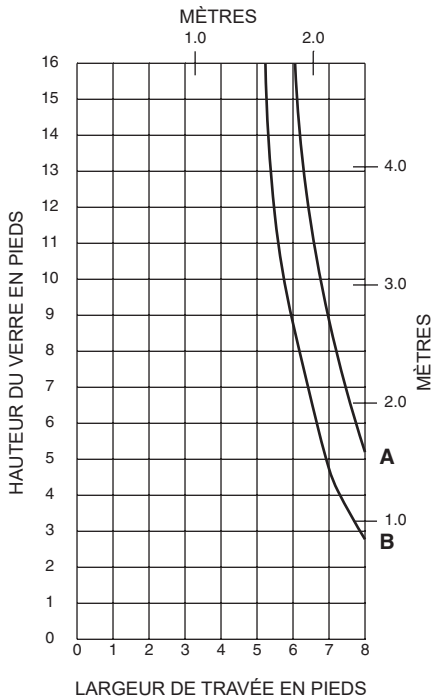

821852

$I = 0,732 (30,47 \times 10^4)$
 $S = 0,732 (12,00 \times 10^3)$

PANNEAU DE REMPLISSAGE DE 1 PO

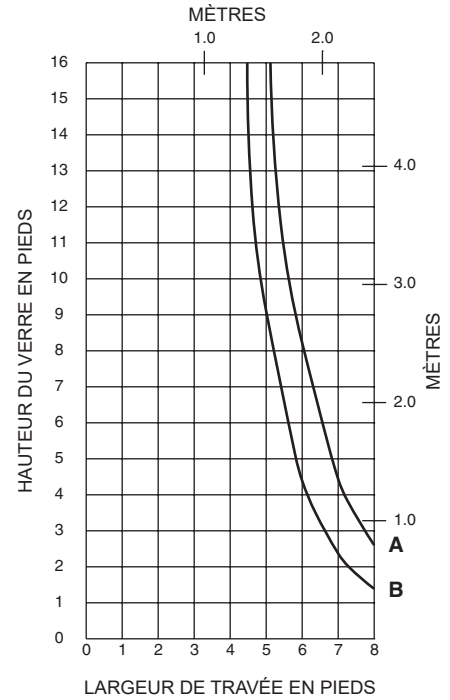

Les lois et les codes du bâtiment régissant la conception et l'utilisation de produits Kawneer, tels que les produits d'entrée, de fenêtres et de murs rideaux vitrés varient grandement. Kawneer ne contrôle pas la sélection des configurations de produits, du choix de quincaillerie ou du verre, et décline toute responsabilité en la matière.

Kawneer se réserve le droit de modifier les configurations sans préavis lorsque jugé nécessaire pour améliorer le produit.
 © 2011, Kawneer Company, Inc.

Exemple de calcul générique du coefficient U pour des projets spécifiques
(Le pourcentage de verre de produits spécifiques variera
en fonction des lignes visuelles)
 (basé sur une baie simple de mur rideau/mur-fenêtre)

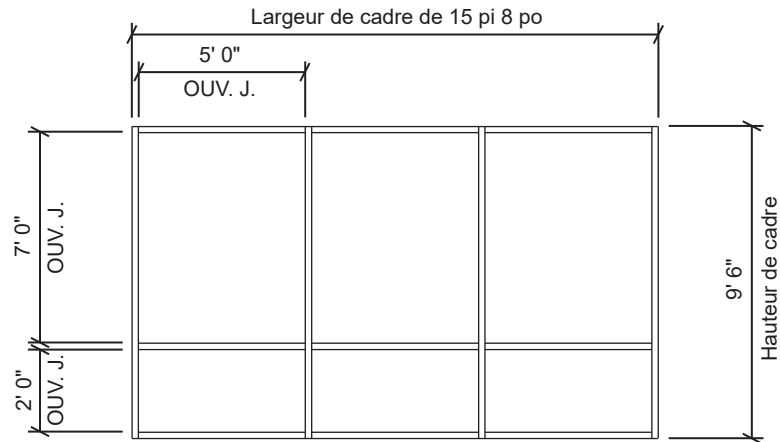

Exemple du coefficient U du verre = 0,42 BTU/h • pi² • °F

Aire totale de l'ouverture du jour = 3(5 pi x 7 pi) + 3(5 pi x 2 pi) = 135 pi²

Aire totale du cadre = 15 pi 8 po x 9 pi 6 po = 148,83 pi²

Pourcentage de verre = (Aire totale de l'ouverture du jour ÷ Aire totale du cadre)100
 = (135 ÷ 148,83)100 = 91 %

Coefficient U du système opposé au Pourcentage de l'aire de verre

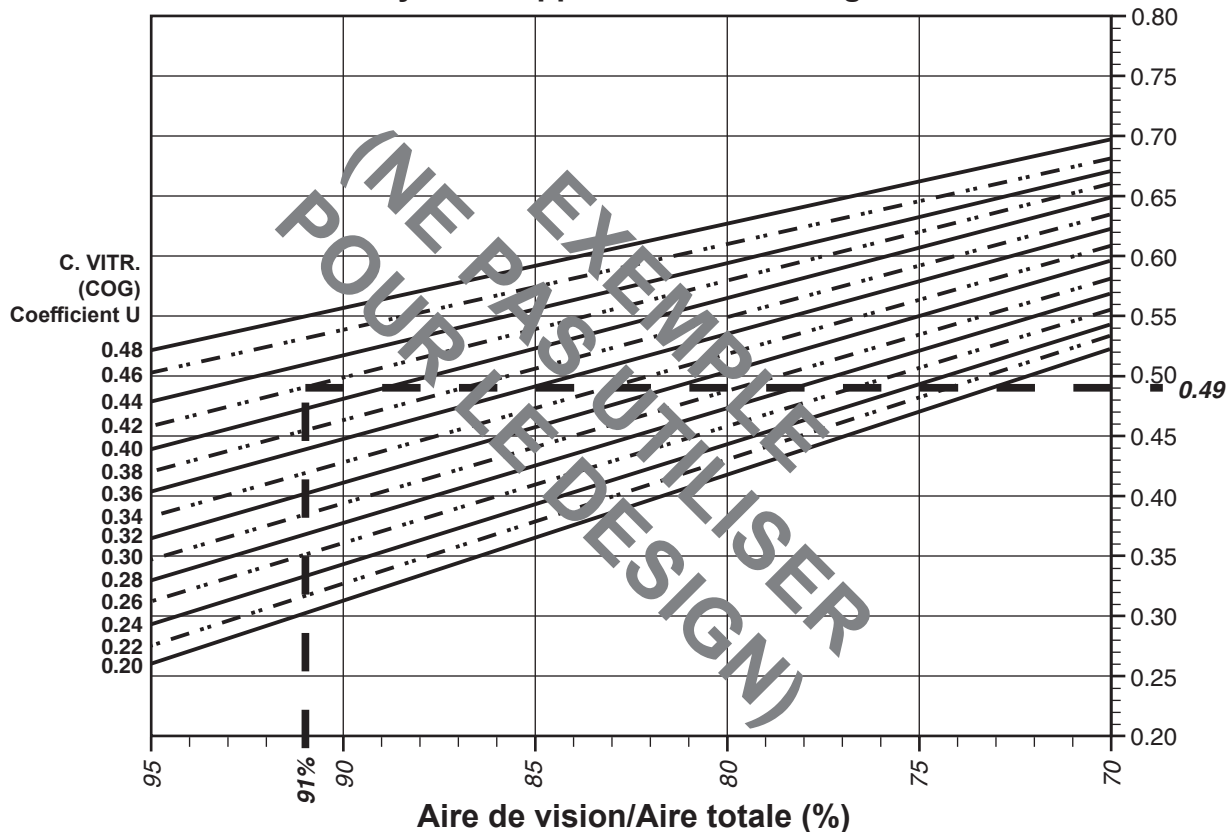

Basé sur 91 % de verre et sur un coefficient U du centre du vitrage de 0,42,
 le coefficient U du système est égal à 0,49 BTU/h • pi² • °F.

Remarques:

Les valeurs indiquées entre parenthèses sont des unités métriques.

COG = Centre du vitrage

Les graphiques sont générés en conformité avec la norme AAMA 507.

Coefficient U du système opposé au Pourcentage de l'aire de verre

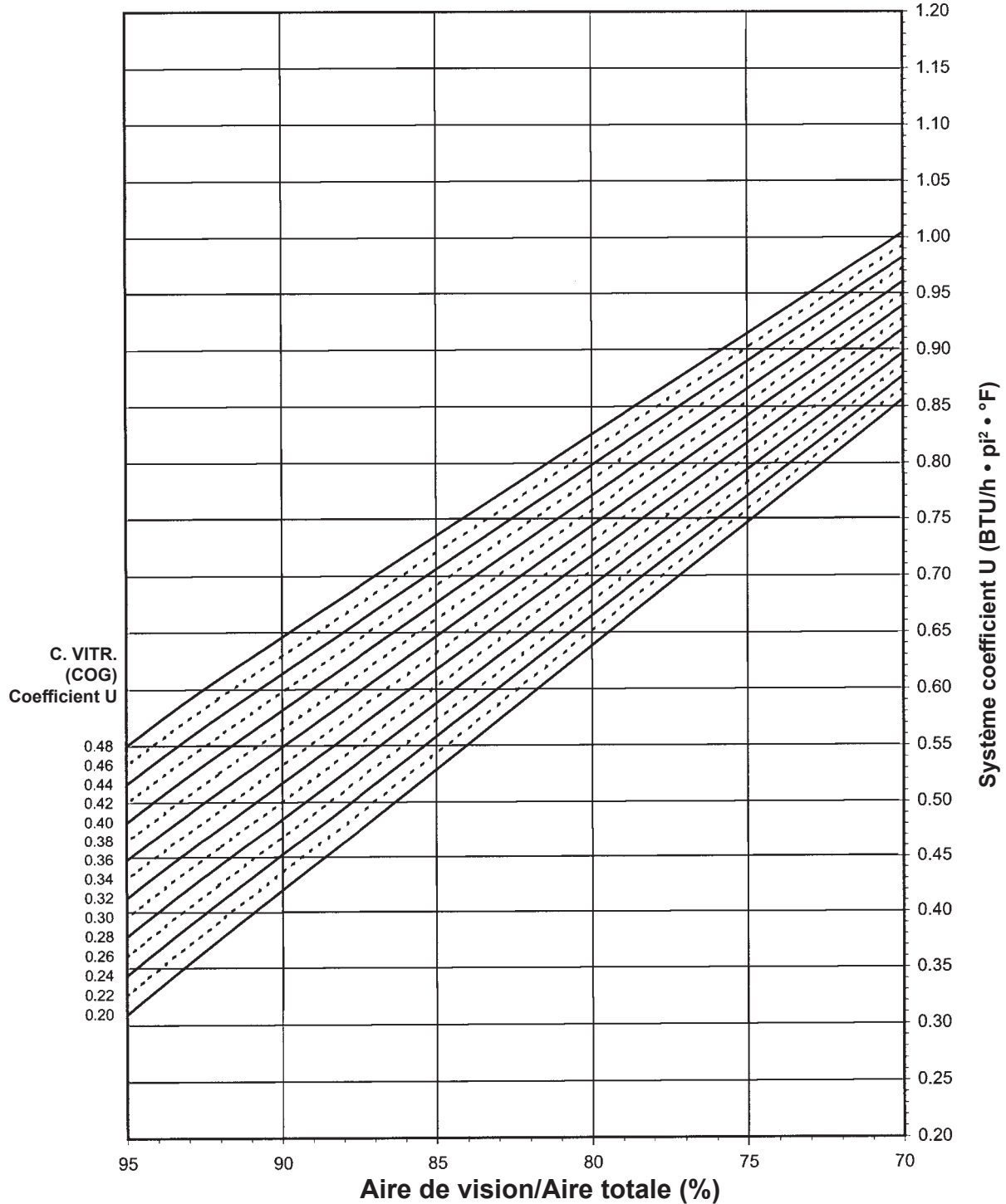

Remarques pour les tableaux des coefficients U, SHGC et VT:

Pour les coefficients du verre qui ne sont pas indiqués, l'interpolation linéaire est permise.

Les propriétés du verre sont basées sur les coefficients du centre du vitrage et peuvent être obtenues de votre fournisseur de verre.

Les lois et les codes du bâtiment régissant la conception et l'utilisation de produits Kawneer, tels que les produits d'entrée, de fenêtres et de murs rideaux vitrés varient grandement. Kawneer ne contrôle pas la sélection des configurations de produits, du choix de quincaillerie ou du verre, et décline toute responsabilité en la matière.

Kawneer se réserve le droit de modifier les configurations sans préavis lorsque jugé nécessaire pour améliorer le produit.

© 2011, Kawneer Company, Inc.

**Coefficient d'apport par rayonnement solaire (SHGC)
du système opposé au Pourcentage de l'aire de vision**

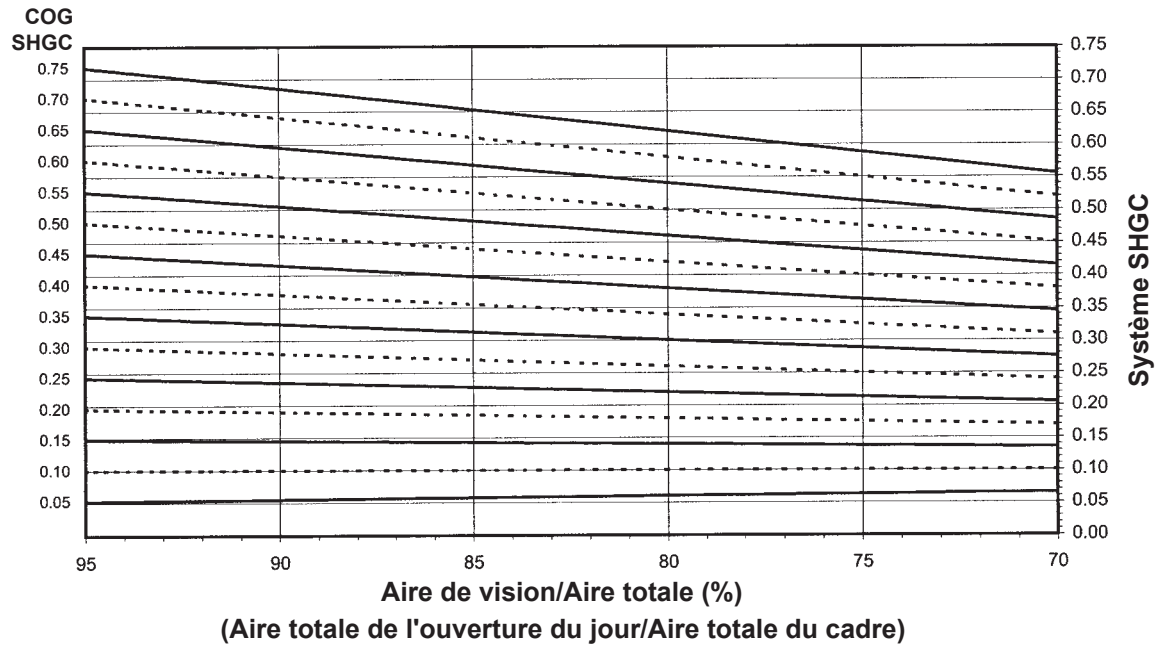

Les graphiques sont générés en conformité avec la norme AAMA 507.

**Coefficient de transmission du rayonnement visible (VT)
du système opposé au Pourcentage de l'aire de vision**

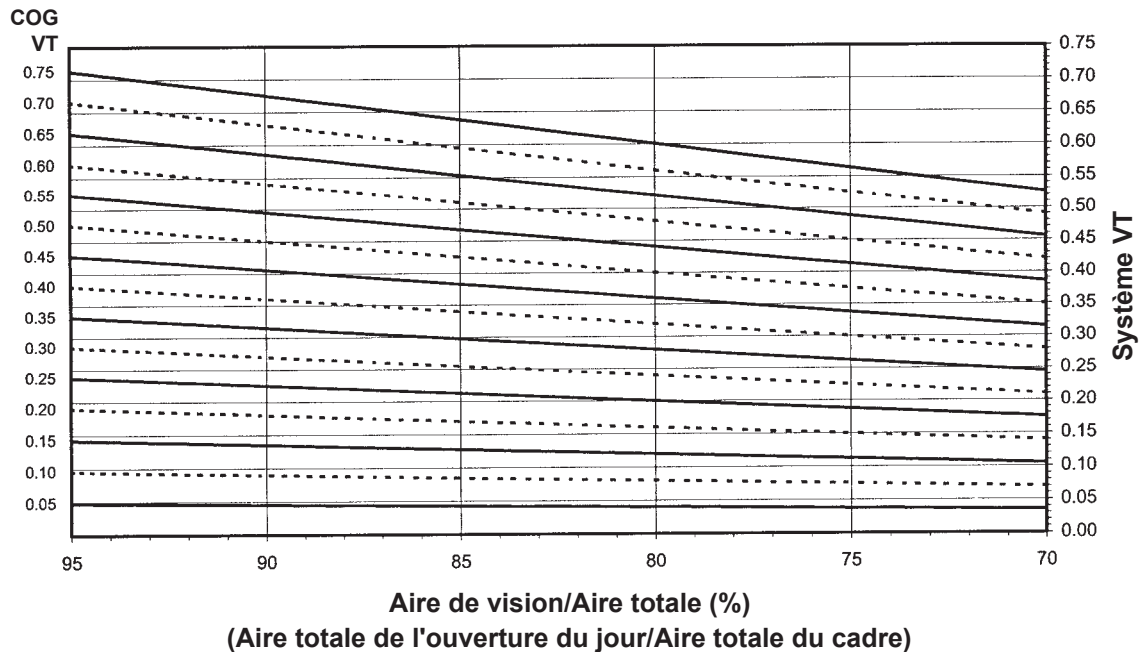

Les lois et les codes du bâtiment régissant la conception et l'utilisation de produits Kawneer, tels que les produits d'entrée, de fenêtres et de murs rideaux vitrés varient grandement. Kawneer ne contrôle pas la sélection des configurations de produits, du choix de quincaillerie ou du verre, et décline toute responsabilité en la matière.

Kawneer se réserve le droit de modifier les configurations sans préavis lorsque jugé nécessaire pour améliorer le produit.
© 2011, Kawneer Company, Inc.

Transmission thermique¹ (BTU/h • pi² • °F)

Coefficient U pour le verre ³	Coefficient U total ⁴
0,48	0,61
0,46	0,59
0,44	0,58
0,42	0,56
0,40	0,54
0,38	0,53
0,36	0,51
0,34	0,49
0,32	0,48
0,30	0,46
0,28	0,44
0,26	0,43
0,24	0,41
0,22	0,39
0,20	0,38

**VITRAGE DE 1 PO AVEC
PLAQUE DE PRESSION EN ALUMINIUM**

REMARQUE: Pour les coefficients du verre qui ne sont pas indiqués, l'interpolation linéaire est permise.

1. Les coefficients U ont été établis en conformité avec le NFRC 100.
2. Les valeurs SHGC et VT ont été établies en conformité avec le NFRC 200.
3. Les propriétés du verre sont basées sur les coefficients du centre du vitrage et peuvent être obtenues de votre fournisseur de verre.
4. Les tableaux de coefficients totaux U, SHGC et VT sont basés sur les dimensions standards de l'échantillon du NFRC de 2 000 mm de largeur sur 2 000 mm de hauteur (78-3/4 po sur 78-3/4 po).

Tableau du SHGC²

SHGC du verre ³	Coefficient U total du verre ⁴
0,75	0,70
0,70	0,65
0,65	0,61
0,60	0,56
0,55	0,51
0,50	0,47
0,45	0,42
0,40	0,38
0,35	0,33
0,30	0,28
0,25	0,24
0,20	0,19
0,15	0,15
0,10	0,10
0,05	0,05

Transmission de rayonnement solaire visible (VT)²

VT du verre ³	VT total ⁴
0,75	0,69
0,70	0,64
0,65	0,60
0,60	0,55
0,55	0,51
0,50	0,46
0,45	0,41
0,40	0,37
0,35	0,32
0,30	0,28
0,25	0,23
0,20	0,18
0,15	0,14
0,10	0,09
0,05	0,05

Les lois et les codes du bâtiment régissant la conception et l'utilisation de produits Kawneer, tels que les produits d'entrée, de fenêtres et de murs rideaux vitrés varient grandement. Kawneer ne contrôle pas la sélection des configurations de produits, du choix de quincaillerie ou du verre, et décline toute responsabilité en la matière.

Kawneer se réserve le droit de modifier les configurations sans préavis lorsque jugé nécessaire pour améliorer le produit.

© 2011, Kawneer Company, Inc.

